

LES INSOLITES

A chaque objet un caractère, une histoire, une âme. La décoration est le but, mais il n'est pas considéré comme éphémère: une fois que le projet devient de l'ornement, il devient un signe qui traduit les moyens, les émotions, les mémoires.

il s'agit ici d'une simple collection d'objets (vases, pots de fleurs, et autres choses différentes,...), mais dessinées pour exploiter le meilleur des matériaux et technologies de production (résine PE, légère et résistante), pour utiliser des langages

différents, et pour libérer notre «décor quotidien»



Réf: PP13 RENE

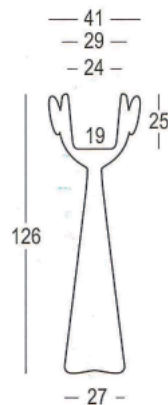

Réf: PP12 MAX

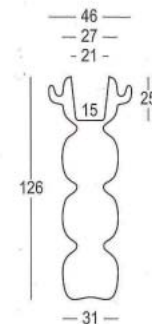

Réf: PP11 GIOTTO

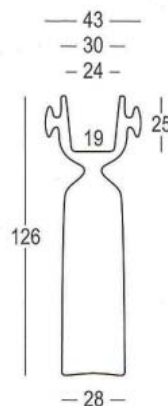

Réf: PP09 NICOLE

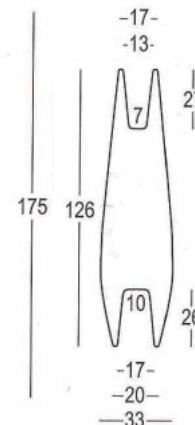

Réf: PP07 DIAMOND

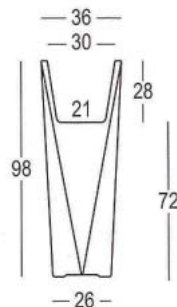

Réf: PP03 MADAME

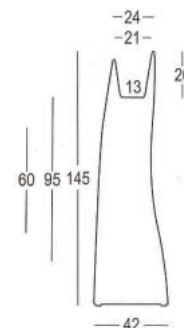

LES INSOLITES

A chaque objet un caractère, une histoire, une âme. La décoration est le but, mais il n'est pas considéré comme éphémère: une fois que le projet devient de l'ornement, il devient un signe qui traduit les moyens, les émotions, les mémoires.

il s'agit ici d'une simple collection d'objets (vases, pots de fleurs, et autres choses différentes,...), mais dessinées pour exploiter le meilleur des matériaux et technologies de production (résine PE, légère et résistante), pour utiliser des langages différents, et pour libérer notre «décor quotidien»



Réf: PP17 REBELOT

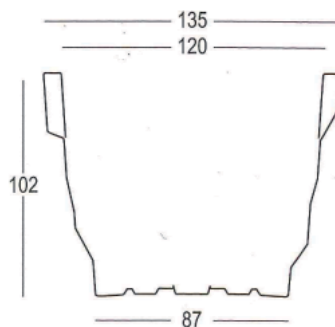

Réf: PP02 SHOCK

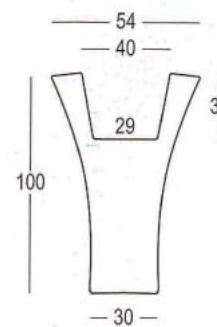

Réf: PP06 CUBALIBRE

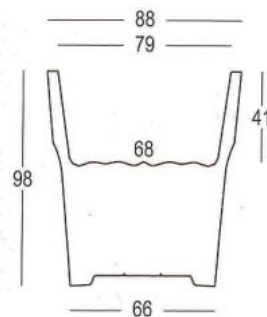

Réf: PP08 HUMPREY

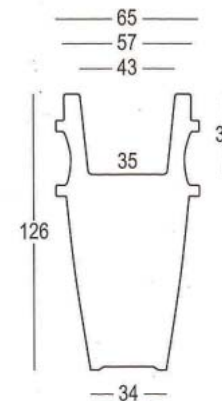

Réf: PP10 TROTTOLA



Réf: PP05 CACTUS

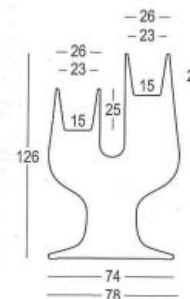

LES INSOLITES

A chaque objet un caractère, une histoire, une âme. La décoration est le but, mais il n'est pas considéré comme éphémère: une fois que le projet devient de l'ornement, il devient un signe qui traduit les moyens, les émotions, les mémoires.

il s'agit ici d'une simple collection d'objets (vases, pots de fleurs, et autres choses différentes,...), mais dessinées pour exploiter le meilleur des matériaux et technologies de production (résine PE, légère et résistante), pour utiliser des langages

différents, et pour libérer notre «décor quotidien»

Réf: PP18 REVERSE

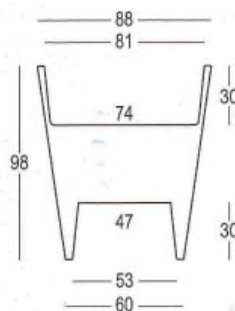

Réf: PP15 TAMBO

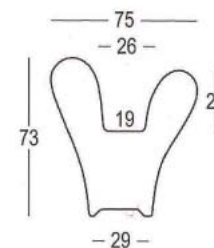

Réf: PP19 RA

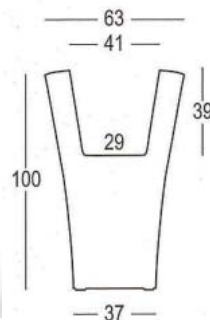

Réf: PP04 BUBA

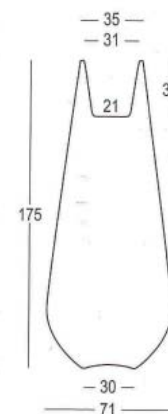

Réf: PP20 TOMQUA

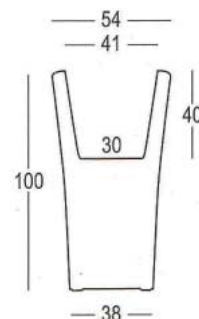

Réf: PP16 SEPIO

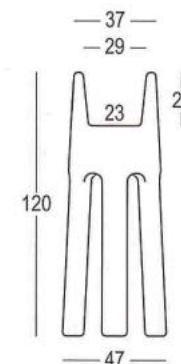

LES INSOLITES

Un «oeuf», quoi que de plus banal qu'un oeuf?
Au bord d'une piscine, ou dans votre salon, là
la chose est peu ordinaire !.

POOL est disponible en polyester dans 6
coloris différents : blanc,
noir,
turquoise,
rouge,
vert clair,
vert foncé.

Le polyester est aussi bien un matériau d'inté-
rieur que d'extérieur.



Réf: DO POOL

